



F.LLI PIETTA

HISTORICAL WEAPONS
REPRODUCTION

**Manuale di istruzioni
e di sicurezza
per i Revolvers
1873 Single Action**

***Instruction and
Safety Manual for
1873 Single Action
Revolvers***



LEGGERE ATTENTAMENTE LE ISTRUZIONI E LE AVVERTENZE CONTENUTE IN QUESTO MANUALE PRIMA DI MANEGGIARE, CARICARE O SPARARE CON QUEST'ARMA!!

READ THE INSTRUCTIONS AND WARNINGS IN THIS MANUAL CAREFULLY AND THOROUGHLY BEFORE HANDLING, LOADING OR SHOOTING THIS FIREARM!!

ITALIANO

1873 Single Action Revolvers

INDICE	
Questo manuale contiene	4
PRECAUZIONI E AVVERTENZE	6
ARMAMENTO CON SICURE MANUALI	9
ISTRUZIONI PER L'UTILIZZO DELLE SICURE MANUALI	10
ARMAMENTO CON SICURA TRANSFER BAR	12
ISTRUZIONI PER L'UTILIZZO DELLA SICURA TRANSFER BAR	13
DISARMAMENTO DELL'ARMA	16
CARICARE E SPARARE	18
SCARICARE	20
PULIZIA E MANUTENZIONE	21
RIPORRE L'ARMA	22
1873 SINGLE ACTION NOMENCLATURE	51

QUESTO MANUALE CONTIENE:

- ▶ Importanti avvertenze che devono essere lette e capite prima di usare l'arma.
- ▶ Delle direttive e procedure per maneggiare, caricare, sparare e scaricare l'arma.
- ▶ Istruzioni per la manutenzione e la pulizia.
- ▶ Questo manuale è ideato per aiutarti nell'apprendimento di come usare propriamente e mantenere in efficiente stato la tua arma di marca F.lli Pietta. Solo quando avrai la certezza di aver acquisito la massima familiarità con tutte le componenti della tua arma, potrai cominciare a caricare e sparare.

Questo manuale deve sempre accompagnare l'arma, anche nel caso che la stessa cambi proprietario.



AVVERTENZA: DECLINO DI RESPONSABILITÀ

LA DITTA **F.LLI PIETTA** NON RISPONDE DEL MAL FUNZIONAMENTO DEL PRODOTTO O PER DANNI FISICI, DECESSO O DANNEGGIAMENTO DI PROPRIETÀ CAUSATI DA UN COLPO SPARATO SIA INTENZIONALMENTE CHE ACCIDENTALMENTE, O PER UTILIZZO A SCOPI CRIMINALI O PER USO NEGLIGENTE DELLO STESSO, MANEGGIO IRRESPONSABILE E SENZA AVER TENUTO PRESENTE LE MINIME NORME DI SICUREZZA DA OSSERVARSI CON UN'ARMA CARICA, O DOPO MODIFICHE O ALTERAZIONI NON AUTORIZZATE, O PER UTILIZZO DI CARICHE E MUNIZIONI DIFETTOSE O IMPROPRIE, O PER QUALSIASI ALTRO USO CHE NON RIENTRI NEI PARAMETRI PER CUI L'ARMA È STATA REALIZZATA.



CAUTELA:

PRIMA DI RIMUOVERE L'ARMA DAL SUO IMBALLO, E PRIMA DI CARICARLA E SPARARE, LEGGERE ATTENTAMENTE E MINUZIOSAMENTE QUESTO MANUALE PER INTERO, NEL QUALE TROVERETE LE INFORMAZIONI NECESSARIE PER MANEGGIARE E UTILIZZARE APPROPRIATAMENTE L'ARMA. IN OGNI MODO LA VOSTRA SICUREZZA E QUELLA DEGLI ALTRI DIPENDE DAL VOSTRO BUON SENSO. SE NON AVETE FAMILIARITÀ CON LE ARMI RICERCATE ULTERIORI INFORMAZIONI. LA SICUREZZA VOSTRA E DI COLORO CHE VI STANNO VICINO DIPENDE ESCLUSIVAMENTE DA VOI.



ATTENZIONE:

UN'ARMA COMPLETAMENTE CARICA NON ARMATA PUÒ SPARARE! QUANDO IL CANE NON È ARMATO, SI TROVA ABBASSATO DIRETTAMENTE SULL'INNESCO. UN PICCOLO COLPO SUL CANE DOVUTO A UNA CADUTA O AD UNA CADUTA DI MANO DELL'ARMA PUÒ PROVOCARE LO SPARO DELL'ARMA. PER PREVENIRE SCARICHE ACCIDENTALI CAUSATE DA UN COLPO SUL CANE: TRASPORTATE SEMPRE I REVOLVERS CON IL CANE ABBASSATO SU UNA CAMERA VUOTA.



IMPORTANTE

A MAGGIOR GARANZIA DEL TIRATORE, TUTTE LE ARMI MARCATE **F.LLI PIETTA** SONO SOTTOPOSTE A RIGIDE PROVE DI SPARO, EVIDENZIATE DALLE RELATIVE PUNZONATURE EFFETTUATE DAL BANCO NAZIONALE DI PROVA DI GARDONE V.T.

PRECAUZIONI E AVVERTENZE

- 1** Un utilizzo improprio e privo di buon senso di quest'arma potrebbe causare la partenza di colpi accidentali causando morte o ferite gravi su voi stessi e sugli altri. La sicurezza di tutti deve essere una costante considerazione quando maneggiate un'arma e le sue munizioni. La **F.lli Pietta S.r.l.** non sarà responsabile della morte e dei danni causati da colpi partiti accidentalmente e sparati intenzionalmente da quest'arma, dal suo utilizzo in atti negligenti o di crimine, da un maneggio improprio e insicuro della stessa, o per l'uso della stessa in casi di violenza verso altri e per qualsiasi altro caso per cui l'arma non è stata ideata.
- 2** Questo prodotto è stato ideato per un funzionamento corretto se mantenuto nelle sue condizioni originali. Alterazioni dello stesso possono causare mal funzionamenti. Non alterare o aggiungere e sostituire parti di ricambio che non siano state fornite dalla ditta **F.lli Pietta S.r.l.** La ditta **F.lli Pietta S.r.l.** non sarà responsabile dei danni o della morte di terzi dovuti ad alterazioni o modifiche non autorizzate.
- 3** I revolvers a singola azione devono essere sempre trasportati con il cane a riposo su una camera del tamburo **vuota** onde evitare spari accidentali dovuti a colpi sul cane, oppure con il cane posizionato nell'apposita posizione di sicura.
- 4** La morte, gravi ferite possono essere causati dall'utilizzo di munizioni errate. **Per la tua sicurezza utilizza solo munizioni originali di ottima qualità mantenute in buone condizioni aventi il calibro adatto alla tua arma.** La ditta **F.lli Pietta S.r.l.** non sarà responsabile dei danni o della morte di terzi dovuti all'utilizzo di munizioni difettose, improprie, caricate a mano o ricaricate.
- 5** Tratta e maneggia sempre la tua arma come se fosse carica, non dare mai per scontato che l'arma sia scarica, eviterai così inutili incidenti. Non pensare mai che l'arma sia scarica. Non prendere mai in parola qualcuno che ti dice che è scarica. Controlla sempre di non tenere le dita sul grilletto e di puntare sempre l'arma in una direzione sicura, incluso nel caricamento. Non sporgetevi mai verso la bocca della canna.
- 6** **Non tenere o trasportare nessun'arma con il cane armato.** Caricate l'arma solamente quando sarete pronti a sparare. In questo modo eviterai colpi accidentali.

7 Non tenere mai il dito sul grilletto fino al momento in cui non sparerei. NOTA: i sistemi di sicura sono un extra e non sostituiscono il buon senso.

8 Non riporre mai l'arma su un posatoio quando si trova con il cane in posizione di mezza monta, potrebbe cadere e sparare, causando danni alla proprietà, feriti o morti. La tacca di posizione di mezza monta fornisce solo sicurezza parziale da scariche accidentali. Se danneggiata o modificata, non fornisce nessuna sicurezza: Non lasciare **MAI** che da questo sistema dipenda la prevenzione di scariche accidentali.

9 Acqua, neve, fango, o un eccessivo uso di lubrificante o grasso può causare un'occlusione della canna della tua arma e provocare feriti o morti. **Controlla sempre la canna della tua arma verificando che non sia ostruita prima di caricare e sparare. Per la tua sicurezza, pulisci un'arma con la canna occlusa immediatamente per assicurare un corretto e sicuro funzionamento.**

10 **Puntate sempre l'arma in una posizione di sicurezza.** non puntare mai l'arma su nessuna parte del tuo corpo su un'altra persona o su oggetti a cui non hai intenzione di sparare, anche se sei convinto che l'arma sia scarica. Sii sempre consapevole di dove stai puntando. In questo modo, nel caso in cui partisse un colpo accidentale eviterai di ferire altre persone o di ucciderle. Questo è molto importante quando caricherai e scaricherai la tua arma.

11 **Tieni sempre scariche le tue armi quando non le usi.** Non lasciare mai un'arma carica. Le armi e i loro munizionamenti dovrebbero essere conservati in luoghi diversi chiusi a chiave in modo da minimizzare il rischio che le stesse vengano trovate facilmente e usate per offendere.

12 **Non lasciate l'arma alla portata di bambini o di eventuali visitatori.**

13 **Accertati sempre che la tua arma sia scarica prima di pulirla, depositarla, di trasportarla, di appoggiarla o di farla maneggiare ad altri.**

14 **Indossa sempre gli occhiali mentre spari** per proteggere i tuoi occhi da eventuali fughe di gas roventi, olio, o particelle metalliche, dai residui di carbonio, da scintille o altri frammenti. Omettere di indossare occhiali di protezione può provocare ferite agli occhi.

15 **Adotta sempre le dovute precauzioni. Indossa le cuffie di protezione e tappi e incoraggia quelli vicino a te ad indossarle,** specialmente in un campo di tiro. Senza utilizzare i tappi o le cuffie, il rumore proveniente dalla tua arma e da quelle vicino a te, dopo aver sparato potrebbe causare un fischio fastidioso nelle orecchie. Una continua esposizione al rumore prodotto da un'arma mentre spara potrebbe causare danni permanenti all'udito.

16 **Non arrampicarti su un albero, o uno steccato o un muro mentre trasporti un'arma carica.** Non lasciare mai un'arma incustodita contro un albero o su uno steccato o su un muro. Qualcuno, specialmente un bambino, potrebbe sparare e causare feriti, morti o danni alla proprietà.

17 **Non sparare verso una superficie solida o verso uno specchio d'acqua.** La palla potrebbe rimbalzare dirigendosi in qualsiasi direzione rischiando di colpire te o oggetti che non sono visibili, causando feriti, morti o danni alle proprietà.

18 Non sparare mai con la tua arma nei pressi di un animale, potresti spaventarlo o provocare una reazione imprevista che potrebbe essere dannosa alla tua persona e causare incidenti.

19 **L'alcool e le armi non vanno mescolati. Non bere bevande alcoliche o assumere droga prima o durante le sessioni di sparo.** Non utilizzare un'arma durante il periodo di assunzione di medicine se non hai controllato col tuo medico il tuo stato fisico per maneggiare un'arma in sicurezza.

20 Sii particolarmente attento quando scarichi un'arma e controlla che non siano rimasti colpi carichi all'interno del tamburo.

21 **Se hai dei dubbi riguardo alla tua capacità di maneggiare un'arma in sicurezza, puoi cercare ulteriori informazioni.**

22 **LE ARMI NON PENSANO. TU SI'!!**

23 **RICORDATI LA SICUREZZA E' UNA TUA PREROGATIVA. SII UN TIRATORE COSCIENZIOSO.**

ARMAMENTO CON SICURE MANUALI

Il termine “Single Action” (Singola azione) significa che il cane del tuo revolver deve essere manualmente caricato prima di poter sparare. Nella corsa di armamento del cane, tu dovresti notare che ci sono tre posizioni separate dello stesso, aventi ognuna una loro funzione.

1 POSIZIONE DI SICUREZZA E DI TRASPORTO

Portando il cane verso la posizione di sparo noterai che la prima posizione del grilletto è quella di sicura (se ascolti attentamente, puoi sentire lo scatto). Nel compiere questo movimento hai portato il cane nella posizione di sicura. Il tuo revolver deve trovarsi in questa posizione quando non spari (**vedi figura n°1**).

Per le istruzioni su come attivare le due sicure delle due versioni della nostra Single Action, consulta a pagina 10 il paragrafo **“ISTRUZIONI PER L'UTILIZZO DELLE SICURE MANUALI”**

2 POSIZIONE DI CARICAMENTO E DI SCARICO (MEZZA MONTA)

Tirando il cane all'indietro si arriva alla seconda posizione (anche in questo caso se ascolti attentamente puoi sentire il click). In questa posizione il tamburo del tuo revolver si muove liberamente in senso orario. Questo permette di caricare e scaricare la tua arma aprendo lo sportellino che si trova sul lato destro della bascula. (**vedi posizione n°2**)

3 POSIZIONE DI SPARO

Tirando indietro completamente il cane si arriva alla monta di sparo. Assicurati che il cane sia bloccato in questa posizione!! Il tuo revolver ora è pronto per sparare. (**vedi figura n°3**)

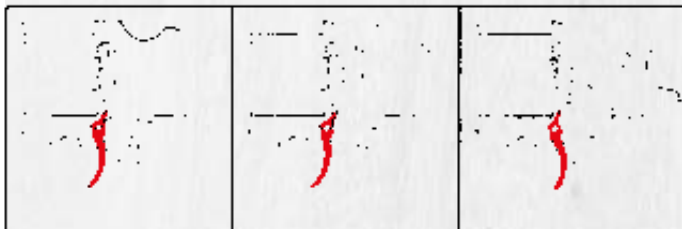

FIG. 1

FIG. 2

FIG. 3

ATTENZIONE!!

NON TENTARE MAI DI SPARARE IN NESSUN'ALTRA POSIZIONE CHE NON SIA QUELLA DI SPARO. TENTANDO DI TIRARE IL GRILLETTO QUANDO È IN POSIZIONE DI SICURA O IN MEZZA MONTA SI POTREBBE DANNEGGIARE IL MECCANISMO E RENDERE L'ARMA INSICURA. (SE SEI ABBASTANZA FORTE IL GRILLETTO SI POTREBBE ROMPERE)



ISTRUZIONI PER L'UTILIZZO DELLE SICURE MANUALI:

Per attivare la sicura manuale, portare il cane nella monta di scarico/carico. In questo modo il tamburo girerà liberamente.

1 Mod. n°1: Sicura perno per S.A. II° Generazione

In questo modello spingete il pistoncino che trattiene il perno tamburo (**particolare 3**) verso la bascula e spingete il perno tamburo (**particolare 2**) leggermente verso il cane (**particolare 22**). Rilasciate il pistoncino e continuate a premere il perno tamburo verso il cane fino a quando il pistoncino non tornerà automaticamente nella posizione iniziale; questo avviene perchè il pistoncino entra nella gola di sicura. Se ciò non dovesse succedere, verificate che il perno non sia stato spinto troppo dentro o che non sia leggermente ruotato e ripetete l'operazione, arretrando il perno tamburo.

MOD. 1

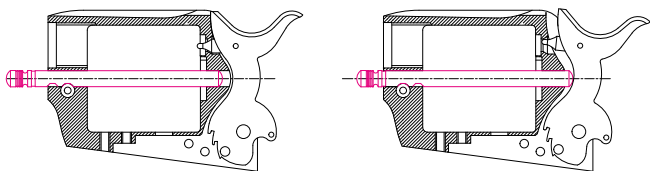

2**Mod n°2: Sicura a vite modello S.A. Old Model 1° Generazione**

In questo modello svitate la vite che trattiene il perno tamburo. Dopo averla svitata spingete il perno tamburo (**particolare 2**) verso il cane (la linea della gola del perno tamburo è a filo del piano della bascula). Ora riavvitate la vite: la testa della vite deve entrare nella bascula come nella posizione in cui l'avete trovata. Arrivata in battuta, si bloccherà contro il perno tamburo. Se non dovesse scendere agevolmente, controllate che la gola del perno tamburo sia in corrispondenza della vite: potrebbe essere o più in alto o più in basso, oppure leggermente ruotata. Il perno deve essere fisso.

Dopo aver eseguito quest'operazione, armate il cane. Trattenendo il cane con il pollice della mano sinistra, con l'indice della mano destra, schiacciate il grilletto e portate il cane in appoggio contro il perno del tamburo. Noterete che il cane resterà a una distanza di 6/8 mm lontano dalla bascula.

MOD. 2

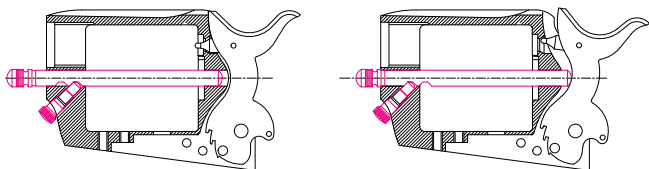

ARMAMENTO CON SICURA TRANSFER BAR

Il termine "Single Action" (Singola azione) significa che il cane del tuo revolver con transfer bar deve essere manualmente caricato prima di poter sparare. Nella corsa di armamento del cane, tu dovresti notare che ci sono due posizioni separate dello stesso, aventi ognuna una loro funzione.

1 POSIZIONE DI CARICAMENTO E DI SCARICO (MEZZA MONTA)
Tirando il cane all'indietro del tuo revolver con transfer bar, si arriva alla prima monta (se ascolti attentamente, puoi sentire uno scatto). In questa posizione il tamburo del tuo revolver si muove liberamente in senso orario. Questo permette di caricare e scaricare la tua arma aprendo lo sportellino che si trova sul lato destro della bascula. **(vedi posizione n°1)**

2 POSIZIONE DI SPARO
Tirando indietro completamente il cane si arriva alla monta si sparo. Assicurati che il cane sia bloccato in questa posizione!! Il tuo revolver ora è pronto per sparare. **(vedi posizione n°2)**

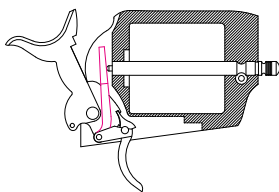

POSIZIONE 1

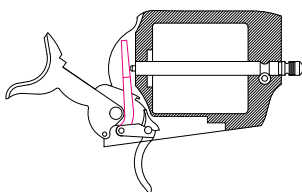

POSIZIONE 2



ATTENZIONE!!

NON TENTARE MAI DI SPARARE IN NESSUN ALTRA POSIZIONE CHE NON SIA QUELLA DI SPARO. TENTANDO DI TIRARE IL GRILLETTO QUANDO È IN POSIZIONE DI CARICO SI POTREBBE DANNEGGIARE IL MECCANISMO E RENDERE L'ARMA INSICURA. (SE SEI ABBASTANZA FORTE IL GRILLETTO SI POTREBBE ROMPERE) IL PESO STANDARD DELLO SCATTO È DI MASSIMO 1,5KG

ISTRUZIONI PER L'UTILIZZO DELLA SICURA TRANSER BAR:

Il meccanismo Transfer bar e' stato introdotto per caricare in tutta sicurezza le camere del tamburo. Si discosta da quello originale per l'inserimento di una leva che si interpone tra il cane ed il percussore al momento dello sparo solo quando il grilletto viene azionato e logicamente quando il cane e' armato. Questo significa che se il grilletto non viene arretrato, la leva non sale. Il meccanismo della transfer bar garantisce la massima sicurezza contro gli spari accidentali. E' una sicura automatica sempre attiva. Consiste in una leva (**particolare 109**) collegata al grilletto di sparo (**particolare 108**) che si interpone tra il cane (**particolare 104**) ed il percussore (**particolare 101**). Quando questa leva non viene attivata, quindi solo in caso di sparo accidentale, il cane non può colpire il percussore. L'arma resta pericolosa e va trattata con la massima attenzione anche in presenza di una sicura automatica come quella montata su questo revolver Pietta. E' un sistema di sicura che previene anche lo sparo in caso di cadute accidentali o in caso di rottura del grilletto. Nei revolver a singola azione tradizionali il percussore è direttamente vincolato al cane, e colpisce l'innescò della cartuccia ogni volta che il cane si abbatte sulla camera in cui è presente il colpo. Con il meccanismo Transfer bar il percussore è indipendente dal cane e grazie a questa leva, trasferisce il momento della percussione del cane sul percussore (da qui il termine bar).



ATTENZIONE!!

COME TUTTI I DISPOSITIVI DI SICUREZZA LA TRANSER BAR NON SOSTITUISCE LE NORME DI SICUREZZA E DI CORRETTO MANEGGIO. IL MODO PIU' SICURO PER PORTARE UN REVOLVER E' AVERE IL CANE DISARMATO E LA CAMERA DI CARTUCCIA VUOTA.



ATTENZIONE!!

LA PRESSIONI ECCESSIVA SUL GRILLETTO, QUANDO IL CANE È SULLA MONTA DI CARICO, POTREBBE DANNEGGIARE O ROMPERE IL GRILLETTO E CAUSARE LA PARTENZA DEL COLPO. IL PESO STANDARD DELLO SCATTO È DI MASSIMO 1,50KG.

Cane disarmato:

Dopo aver sparato il colpo, il cane rimane in posizione completamente abbassata. In tale posizione, se un colpo è inserito nella camera di fronte al cane, il percussore rimane in contatto con l'innesco della cartuccia per tutto il tempo che il grilletto viene premuto (**Fig.1**).

Il meccanismo transfer bar assicura che il percussore venga in contatto con l'innesco della cartuccia solo se il cane si abbatte a seguito dell'azionamento del grilletto. Quando quest'ultimo viene rilasciato, la Transfer bar si abbassa e si disimpegna. Cio' impedisce al cane di essere in contatto con il percussore (**Fig.2**).

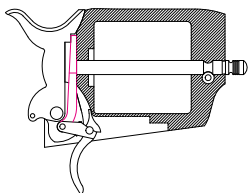

FIG. 1

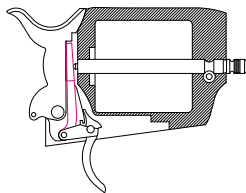

FIG. 2

Cane sulla monta di carico:

Arretrando il cane in questa posizione si avverte un distintivo "click" quando questo si aggancia sulla monta. Questa operazione disimpegna il dente di arresto del tamburo e consente al tamburo di ruotare liberamente, permettendo di caricare o scaricare il revolver. (**Fig.3**)

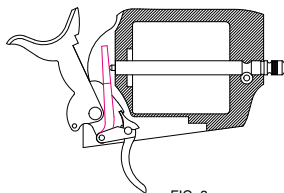

FIG. 3



ATTENZIONE!!

QUESTA POSIZIONE DEL CANE **NON E' SICURA**. IN SEGUITO AD UN URTO IL CANE PUO' ABBATTERSI SUL PERCUSSORE E CAUSARE LA PARTENZA DEL COLPO.

Cane armato-posizione di fuoco:

Arretrando il cane sulla posizione di sparo si avverte un distintivo "click" quando questo è completamente armato. Il cane si trova ora in posizione di fuoco. Tirando il grilletto il revolver sparerà.(Fig.4)

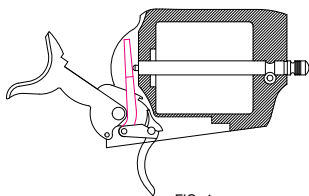

FIG. 4



ATTENZIONE!!

ACCERTATEVI DI AVERE SEMPRE L'ARMA RIVOLTA IN DIREZIONE DI SICUREZZA. TENETE LE DITA LONTANE DAL GRILLETTO E FUORI DAL PONTICELLO FINO A QUANDO NON AVETE ALLINEATO MIRINO E TACCA DI MIRA SU UN BERSAGLIO SICURO E SIETE PRONTI A SPARARE.

DISARMAMENTO DELL'ARMA

Se il tuo revolver si trova in posizione di sparo e dovessi cambiare idea e non volessi più sparare, segui scrupolosamente questi passaggi:

- 1 Punta il revolver in una direzione sicura.
- 2 Controlla di avere le mani asciutte e non impedito da guanti, bendaggi etc.
- 3 Afferra il cane che in questo momento si trova nella monta di sparo e tenendolo col pollice energicamente, comincia a premere il grilletto indietro. Tieni saldamente il cane e il grilletto in questa posizione.
- 4 Mentre tieni il grilletto premuto, **lentamente** porta il cane in avanti, passando la mezza monta. **RICORDATI CHE STAI COMPIENDO UN'AZIONE PERICOLOSA IN MEZZO AD ALTRE PERSONE!** Sii attento e tieni l'arma in posizione di sicurezza.
- 5 Quando hai passato la mezza monta, togli la pressione dal grilletto ma mantieni il dito nel sottoguardia.
- 6 Continua a portare il cane in avanti fino alla posizione di sicura.

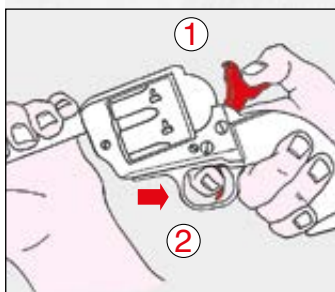

FIG. A

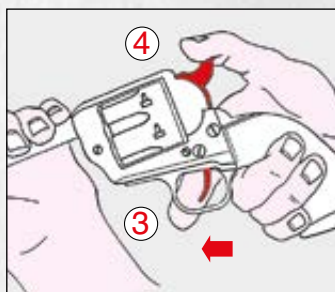

FIG. B

Fig. A - Con il pollice controlla che il cane sia come illustrato qui sopra, (1) schiaccia il grilletto per permettere che il cane si muova liberamente (2).

Fig. B - Quando il cane è libero, rilascia immediatamente il grilletto (3). Poi porta il cane lentamente nella posizione di riposo facendolo appoggiare completamente contro la bascula (4).



ATTENZIONE!!

DOVRESTI ALLENARTI PER QUESTO IMPORTANTE MOVIMENTO CON UN'ARMA SCARICA FINO A QUANDO NON AVRAI PRESO DIMESTICHEZZA CON I SISTEMI DI SICUREZZA E LE VARIE MONTE IN MODO DA POTER SCARICARE IN SICUREZZA IL TUO REVOLVER.



ATTENZIONE!!

USARE ESTREMA ATTENZIONE QUANDO SI CERCA DI PORTARE IL CANE DALLA POSIZIONE DI SPARO ALLA PRIMA MONTA. LO SCIVOLAMENTO DEL POLLICE PUÒ RISULTARE DANNOSO SE IL GRILLETTO VIENE PREMUTO.



ATTENZIONE!!

RICORDATI CHE QUANDO ARMI IL CANE PER SPARARE, IL TAMBURINO RUOTA. QUANDO DECIDI DI NON SPARARE E DISARMI IL CANE, QUESTO COLPO È ANCORA INTEGRO E RUOTERÀ CON IL TAMBURINO OGNI VOLTA CHE ARMERAI IL CANE. **NON TI DIMENTICARE DI QUESTO COLPO.** NEL CASO IN CUI DECIDESSI DI SPARARE ANCORA, IL CANE CADRÀ IN ALTRE CAMERE DEL TAMBURINO E RESTERÀ ISOLATO IL COLPO CHE PRIMA NON HAI SPARATO. **SII ESTREMAMENTE CAUTO RIGUARDO A QUESTO COLPO.**

CARICARE E SPARARE

Quando si parla di Single Action revolvers spesso ci si riferisce a una sei colpi, ma era comune anche nel vecchio West caricare solo 5 colpi e lasciare una camera del tamburo vuota. Questo è il modo più sicuro per caricare questo revolver.



ATTENZIONE!!

VI RACCOMANDIAMO DI CARICARE SOLO 5 COLPI E LASCIARE UNA CAMERA LIBERA SOTTO IL PERCUSSORE. SE IL TUO REVOLVER È CARICATO IN QUESTO MODO, È IMPOSSIBILE PER L'ARMA SPARARE ACCIDENTALMENTE NEL CASO IN CUI IL CANE, IN POSIZIONE DI BATTUTA CONTRO LA BASCULA, VENGA COLPITO DA QUALCOSA.



ATTENZIONE!!

NON CARICARE IL REVOLVER FINO A QUANDO NON SARAI PRONTO PER SPARARE. LEGGI ATTENTAMENTE LE PRECAUZIONI. TIENI L'ARMA PUNTATA IN UNA DIREZIONE SICURA. TIENI SEMPRE IL TUO DITO LONTANO DAL GRILLETTO FINO A QUANDO NON HAI INTENZIONE DI SPARARE.



ATTENZIONE!!

USARE ESCLUSIVAMENTE MUNIZIONI DI COMMERCIO. I MATERIALI CHE COMPONGONO L'ARMA, SONO STATI SCELTI IN BASE ALLE PRESSIONI ESERCITATE DALLE CARTUCCE DI COMMERCIO. LE DIMENSIONI DELLA RIGATURA E DELLA CAMERA DI SCOPPIO, SONO STATE SCELTE IN BASE ALLE DIMENSIONI DELLE CARTUCCE DI COMMERCIO.

1 Tenendo le tue dita sul sottoguardia e non sul grilletto, tira il cane fino alla posizione di mezza monta in modo che il tamburo sia libero di ruotare.

2 Apri completamente lo sportellino. Questo ti permetterà di vedere tutte le camere del tamburo facendolo girare.

3 Assicurati di utilizzare cartucce integre e dello **stesso** calibro della tua arma. Puoi caricarla.

4 Chiuso lo sportello esso diventerà parte integrante della bascula.

5 Riporta il cane nella posizione di sicura, tirando il grilletto, e dopo esserti accertato che sotto il percussore ci sia una camera vuota, porta il cane in battuta sulla bascula.

NOTA: Se non avrai sentito nessun click muovendo il cane verso il basso, riporta il cane nella mezza monta. Poi diminuisci la pressione sul grilletto e continua a muovere lentamente il cane in avanti fino a quando non entrerà nella posizione di sicura.

ANCORA, DOVRESTI ESERCITARTI CON UN'ARMA SCARICA FINO A QUANDO NON AVRAI PRESO CONFIDENZA CON LE RISPETTIVE MONTE CHE SI TROVANO NEL CANE.

6 Per sparare, il cane deve essere manualmente caricato. Quando armi il cane, afferra saldamente l'impugnatura con la mano con cui spari. **NON TOCCARE IL GRILLETTO MENTRE ARMI IL CANE, PREMILO SOLO QUANDO SARAI PRONTO A SPARARE.** Con la falange del tuo pollice continua ad armare il cane fino a quando non si bloccherà. Ciò permetterà al grilletto di bloccare il cane nella posizione di sparo.

7 Dopo che il cane è stato armato, applica una leggera pressione sul grilletto per liberare il cane. Il cane compirà così la sua corsa e il revolver sparerà.

Dopo aver sparato il cane resterà giù. Per sparare ancora, bisogna rilasciare il grilletto e ripetere i passi 6 e 7 sopra citati.

SCARICARE



ATTENZIONE!!

TIENI SEMPRE IL REVOLVER PUNTATO IN UNA DIREZIONE SICURA. SE IL CANE È ARMATO, PRIMA VA DISARMATO. NON TOCCARE IL GRILLETTO E NON METTERE MAI LE MANI SULLA BOCCA DELLA CANNA.

- 1** Guida il cane nella posizione di mezza monta e apri lo sportellino che si trova sul lato destro dell'arma.
- 2** Spingi fuori ogni cartuccia con l'espulsore che si trova sul lato destro della canna. Ripeti l'operazione di estrazione per ogni camera del tamburo. Attenzione all'index tra camera ed asta espulsione.
- 3** Controlla che tutte le cartucce siano state tolte, poi chiudi lo sportellino.



ATTENZIONE!!

NON TOGLIERE NESSUNA CARTUCCIA NON SPARATA FACENDOLA CADERE SU UNA SUPERFICIE SOLIDA CHE POTREBBE COLPIRE L'INNESCO FACENDO PARTIRE IL COLPO.

PULIZIA E MANUTENZIONE



ATTENZIONE!!

CONTROLLA SEMPRE CHE IL REVOLVER SIA COMPLETAMENTE SCARICO PRIMA DI PULIRLO. INDOSSA UN PAIO DI OCCHIALI NEL CASO IN CUI TU ABBAIA PERSO IL CONTROLLO DI ALCUNI COMPONENTI ESSENZIALI PER IL CARICAMENTO.

In condizioni normali o quando il revolver è stato sottoposto ad umidità, acqua o altre condizioni avverse, va smontato, pulito e oliato.

Rimuovi il tamburo seguendo i seguenti passi:

- 1** Apri lo sportellino.
- 2** Posiziona il cane nella monta di sicura.
- 3** Schiaccia il pulsante dal lato sinistro della bascula.
- 4** Sfila il perno su cui gira il tamburo (procurati una superficie piana su cui appoggiare il tamburo). Questo perno deve essere sempre ben lubrificato.
- 5** Rimuovi il cilindro facendolo ruotare in senso orario verso lo sportellino. Il tamburo è ideato per essere rimosso e riposto in posizione facilmente e in modo preciso. Attenzione, non forzate in nessuna direzione.

Per assemblarla, semplicemente seguite gli stessi passi al contrario.

Usa degli scovolini di rame, alluminio ma non di acciaio per pulire la canna della tua arma. Usa dei buoni lubrificanti per ridare fluidità al meccanismo e togliere i residui di polvere rimasti. Per pulire l'ottone dell'impugnatura (se la vostra arma avesse questo tipo) utilizzate un buon pulitore per l'ottone. Ridarete la lucentezza originale al materiale.

RIPORRE L'ARMA

Riporre sempre la tua arma scarica e in un luogo diverso da quello in cui lasci le cartucce, possibilmente non alla portata dei bambini, in modo da ridurre al minimo i rischi di incidenti!!

USA IL TUO REVOLVER CON ATTENZIONE E IN PIENA SICUREZZA



ATTENZIONE!!

SPARARE CON UN REVOLVER AVENTE DEL MATERIALE TIPO OLIO, GRASSO O ALTRO CHE OSTRUISCE LE CAMERE O LA CANNA, POTREBBE CAUSARE GRAVI DANNI ALLA STESSA ARMA E FERITE AL TIRATORE E A CHI GLI STA VICINO. NON APPLICARE OLIO O ALTRI LUBRIFICANTI SULLE MUNIZIONI. SE LA POLVERE SI DOVESSE INUMIDIRE A CAUSA DELL'OLIO, POTREBBE NON INNESCARSI, MA LA PRESSIONE CHE L'INNESCO PROVOCA È SUFFICIENTE PER FAR PARTIRE LA PALLA E FARLA BLOCCARE NELLA CANNA. SPARARE POI UN ALTRO COLPO NELLA CANNA OSTRUITA PUÒ CAUSARE GRAVI FERITE O LA MORTE PER IL TIRATORE O DI CHI GLI STA VICINO.

TU SEI RESPONSABILE DELL'USO E DELLA MANUTENZIONE CORRETTA DELL'ARMA.



ATTENZIONE!!

www.pietta.it

**SCARICATE DAL NOSTRO SITO
GLI AGGIORNAMENTI DI QUESTO MANUALE**

**VISITA LA SEZIONE DISTRIBUTORI
PER SAPERE DOVE PUOI TROVARE LE PARTI
ORIGINALI DELLE ARMI
F.LLI PIETTA**

ENGLISH

1873 SINGLE ACTION REVOLVERS

INDEX

THIS MANUAL CONTAINS	26
SAFETY PRECAUTIONS & WARNING	28
HANDLING WITH SAFETY MANUAL	32
I NSTRUCTIONS FOR THE USE OF THE MANUAL SAFETY	33
C OCKING WITH SAFETY TRANSFER BAR	35
I NSTRUCTIONS FOR THE USE OF THE TRANSFER BAR SAFETY	36
D ECKING (UNCOCKING) THE REVOLVER	39
L OADING AND FIRING	41
U NLOADING	43
C ARE AND CLEANING	44
S TORAGE	46
L EAD EXPOSURE	47
S TATE WARNINGS	48
1873 SINGLE ACTION REVOLVERS NOMENCLATURE	51

THIS MANUAL CONTAINS

- ▶ Important warnings which should be read and understood before using this firearm.
- ▶ Directions and procedures for handling, loading, firing and unloading.
- ▶ Instructions for care and cleaning.
- ▶ **This instruction and safety manual is designed to help you in learning how to properly use and care for your F.lli Pietta 1873 Single Action Revolver. Only when you are certain you have fully familiarized yourself with the function of your firearm should you practice loading, unloading and firing with live rounds of ammunition.**

This instruction manual should always accompany this firearm, and be transferred with it upon change of ownership.



WARNING: DISCLAIMER OF LIABILITY

F.LLI PIETTA SRL SHALL NOT BE RESPONSIBLE FOR PRODUCT MALFUNCTIONING OR FOR PHYSICAL INJURY, DEATH OR DAMAGE TO PROPERTY RESULTING FROM EITHER INTENTIONAL OR ACCIDENTAL DISCHARGE OF THIS FIREARM, ITS CRIMINAL OR NEGLIGENT USE, IMPROPER OR CARELESS HANDLING, UNAUTHORIZED MODIFICATIONS OR ALTERATION, USE OF DEFECTIVE OR IMPROPER OR HAND-LOADED OR RELOADED AMMUNITION, OR FROM ITS USE FOR PURPOSES OR SUBJECTION TO TREATMENT FOR WHICH IT WAS NOT DESIGNED. **F.LLI PIETTA SRL** WILL NOT HONOR CLAIMS MADE BY THE SECOND OR SUBSEQUENT OWNER OF THE FIREARM.



CAUTION:

PRIOR TO REMOVING THIS GUN FROM ITS PACKAGING, AND PRIOR TO LOADING AND FIRING, CAREFULLY AND THOROUGHLY READ THE ENTIRE INSTRUCTION MANUAL WHICH GIVES ADVICE ON THE GUN'S PROPER HANDLING AND FUNCTIONING. HOWEVER YOUR SAFETY AND THAT OF OTHERS (INCLUDING YOUR FAMILY) DEPENDS ON YOUR RESPONSIBLE COMPLIANCE WITH THAT ADVICE. IF UNFAMILIAR WITH FIREARMS, SEEK SUPERVISED INSTRUCTIONS. FIREARM SAFETY IS YOUR RESPONSIBILITY.



WARNING: A FULLY LOADED UNCOCKED GUN, CAN FIRE!

WHEN THE HAMMER IS UNCOCKED, IT IS RESTING DIRECTLY ON THE CARTRIDGE WHEN FULLY LOADED. A BLOW TO THE HAMMER RESULTING FROM A FALL/DROPPING OF THE GUN CAN CAUSE THE GUN TO DISCHARGE. TO PREVENT ACCIDENTAL DISCHARGES CAUSED BY A BLOW TO THE HAMMER: ALWAYS CARRY ALL REVOLVERS WITH THE HAMMER DOWN ON AN EMPTY CHAMBER.



IMPORTANT

TO ENSURE THE SHOOTER A BETTER PROTECTION, ALL FIREARMS MARKED F.LLI PIETTA ARE SUBMITTED TO SEVERE FIRE TESTS EVIDENCED BY RELEVANT MARKINGS, MADE BY THE ITALIAN NATIONAL PROOF HOUSE OF GARDONE V.T. - BRESCIA - ITALY.



WARNING - LEAD EXPOSURE

DISCHARGING FIREARMS IN POORLY VENTILATED AREAS, CLEANING FIREARMS, OR HANDLING AMMUNITION MAY RESULT IN EXPOSURE TO LEAD AND OTHER SUBSTANCES KNOWN TO THE STATE OF CALIFORNIA TO CAUSE BIRTH DEFECTS, REPRODUCTIVE HARM, AND OTHER SERIOUS PHYSICAL INJURY. HAVE ADEQUATE VENTILATION AT ALL TIMES. WASH HANDS THOROUGHLY AFTER EXPOSURE.

SHOOTING OR CLEANING GUNS MAY EXPOSE YOU TO LEAD.

SAFETY PRECAUTIONS & WARNING

1 CARELESS AND IMPROPER HANDLING OF THIS GUN COULD RESULT IN UNINTENDED DISCHARGE CAUSING INJURY, DEATH OR PROPERTY DAMAGE.

Safety must be the first and constant consideration when handling a firearm and ammunition. **F.lli Pietta srl** shall not be responsible for product malfunctioning or for physical injury, death or damage to property resulting from either intentional or accidental discharge of this firearm, its criminal or negligent use, improper or careless handling, or from its use for purposes or subjection to treatment for which it was not designed.

2 **NEVER** alter any part or add or replace parts not supplied by F.lli Pietta s.r.l. This product was designed to function properly in its original condition. F.lli Pietta srl shall not be responsible for product malfunctioning or for physical injury, death or damage to property resulting from unauthorized modifications or alterations.

3 **ALWAYS** carry revolvers with the hammer down on an empty chamber to prevent accidental discharges caused by a blow to the hammer or with the hammer set on the proper safety position.

4 Death, serious injury and damage can result from the use of wrong ammunitions. **For your safety use ONLY factory original high quality ammunitions in good conditions which are appropriate to the caliber of your gun.**

F.lli Pietta s.r.l. shall not be responsible for product malfunctioning, damages, death, injury resulting from the use of defective or improper or hand loaded or reloaded ammunition.

5 **ALWAYS handle and treat your gun as if it were loaded** so you never fire it accidentally when you think it is unloaded. **NEVER** think it is unloaded. **NEVER** take anyone's word it is unloaded. **ALWAYS** check it yourself with your fingers off the trigger and the gun pointed in a safe direction at all times, including while loading. **NEVER** lean over the muzzle.

6 **NEVER keep or carry any revolver with the hammer cocked.** Cocking the gun or pulling the trigger should only be done when you are ready to shoot immediately.

This way, your gun cannot be unintentionally fired.

7 **ALWAYS** leave your fingers out of the trigger until you start firing. **Note: safety devices on guns are extras and do not substitute for safe handling.**

8 **NEVER** perch the gun on the half-cock notch as it may fall and discharge, causing damage to property, injury or death. The half cock position provides only partial security from accidental discharges. If damaged or modified it provides **NO** Safety. **NEVER** depend on this device to prevent accidental discharge!

9 **ALWAYS** keep the muzzle pointed in a safe direction. This way, if it fires accidentally, personal injury, death or damage to property can be prevented. This is especially important when loading and unloading your gun. **NEVER** let the muzzle of the firearm point at any part of your body or at another person or at anything you do not intend to shoot, even if you think it is unloaded. **ALWAYS** be certain of your target before firing.

10 **ALWAYS** unload all firearms when not in use. **NEVER** store or transport a loaded firearm. Firearms and ammunition should be safely stored separately in locked receptacles minimizing the risk that the gun and ammunition could be easily available for loading and firing.

11 **ALWAYS** store your firearms out of sight and reach of children or visitors.

12 **ALWAYS** make sure your gun is not loaded before cleaning, storing or travelling or before laying it down, or handing it to another person for use.

13 **NEVER** climb a tree, fence or wall while carrying a loaded firearm. **NEVER** leave a loaded gun unattended or resting against a tree, fence or wall. Someone, especially a child, may fire it and cause injury, death or damage to property.

14

NEVER shoot at a hard surface or at water. A bullet may ricochet and travel in unpredictable directions to strike you or an object you cannot see, causing injury, death or damage to property.

15

NEVER fire your gun near an animal as the animal's startled reaction could result in injury or accidents.

16

Firearms and alcohol don't mix. NEVER drink alcoholic beverage or take drugs before or during shooting sessions, as this constitutes criminal disregard for your safety and that of others. NEVER use a gun while you are taking medication unless you have checked with your doctor to ensure your fitness to handle your gun safely.

17

Be particularly careful when unloading the revolver to check the cylinder to be certain a live round does not remain in it.

18

Keep all persons nearby to the rear of the shooter. Standing beside or in front of the shooter is not safe. Flames, hot gases and fragments might fly from the side of the gun causing serious injury.

19

If you have any doubts about your ability to handle or use this gun safely DO NOT handle or use this gun. You must seek supervised instruction before doing so.

20

Horseplay has no place around firearms. Guns can't think, you can.

21

REMEMBER, SAFETY IS YOUR RESPONSIBILITY. BE A SAFE SHOOTER AND USE COMMON SENSE AT ALL TIMES.



WARNING:

DEATH, SERIOUS INJURY, AND PROPERTY DAMAGE CAN RESULT FROM THE USE OF WRONG AMMUNITION, BORE OBSTRUCTIONS, POWDER OVERLOADS, OR INCORRECT COMPONENTS!

22

Death, serious injury and damages can result from the use of wrong caliber ammunition. F.lli Pietta srl shall not be responsible for physical injury, death or damage to property resulting from the use of wrong ammunition.

23

Water, snow, mud, excess of lubricant oil or grease or any other material can obstruct the barrel of your gun and cause injury or fatality. **ALWAYS** check the barrel of your firearm for obstruction before loading and firing. If you observe any obstruction, **IMMEDIATELY** clean the gun to ensure your gun will function correctly and safely.



WARNING:

FAILURE TO WEAR EYE PROTECTION CAN RESULT IN EYE INJURY!

24

ALWAYS wear safety glasses while shooting to protect your eyes from injury by gun powder, hot gases, lubricant, dirt or metallic particles, carbon residue, sparks or other debris. Omit wearing safety glasses can cause injury to your eyes. **ALWAYS** wear safety glasses when disassembling and cleaning any gun to prevent the possibility of springs, spring tension parts, solvents, or other agents from entering and irritating your eyes.



WARNING:

EXPOSURE TO SHOOTING NOISE CAN RESULT IN PERMANENT HEARING LOSS!

25

ALWAYS use the due cautions. ALWAYS wear and encourage others near you to wear ear protection when shooting, especially on a range. Without ear protection, the noise from your gun, and other guns close to you, could leave a "ringing" in the ears for some time after firing. Repeated exposure to shooting noise could result in permanent hearing loss.

HANDLING WITH SAFETY MANUAL

The term "Single Action" means that the hammer of your revolver must be manually drawn **fully** rearward, or "cocked", before firing each shot. In the process of cocking your revolver, you should note that there are three separate hammer positions, each one having its purpose.

- 1 BASIC SAFETY AND "AT REST" CARRYING POSITION**
Draw the hammer backward of about $\frac{1}{4}$ "and you will feel the hammer "clicks" into its safety notch. (if you listen carefully, you can hear it). In doing this you are engaging its normal internal safety notch. Your revolver must be in this "at rest" position whenever you are not actually shooting (**see fig. n°1**).

For instructions how to activate the two manual safeties of our versions of Single Action, see pag n°29, section **"INSTRUCTIONS FOR THE USE OF THE MANUAL SAFETIES"**.

- 2 LOADING/UNLOADING (HALF COCK) POSITION**
Draw the hammer back to the next second-notch position (you can also hear this click if you listen carefully). In doing this, you actually disengage the cylinder of your revolver and allow it to freely rotate in the direction of the loading gate. This permits you to load or unload your revolver when you open the loading/unloading gate on the right rear side of the frame (**see fig. 2**).

- 3 FIRING (FULL COCK) POSITION**
Draw the hammer fully rearward to its full-cock notch. Make sure it clicks into this rearmost position. Your revolver is now ready to fire (**see fig. 3**).

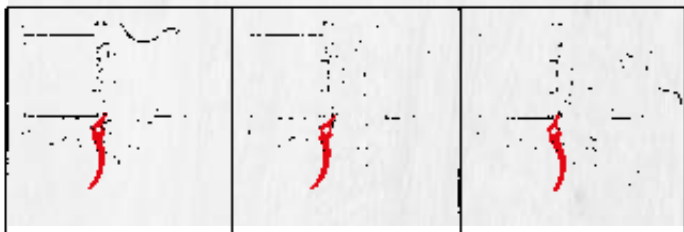

FIG. 1

FIG. 2

FIG. 3

CAUTION:

NEVER ATTEMPT TO FIRE YOUR REVOLVER IN ANY POSITION EXCEPT THE FULL-COCK POSITION. ATTEMPTING TO PULL THE TRIGGER IN THE SAFETY POSITION OR HALF-COCK POSITION WILL STRAIN THE MECHANISM AND POSSIBLY MAKE IT UNSAFE. (IT MIGHT EVEN BREAK IF YOU ARE STRONG ENOUGH).



INSTRUCTIONS FOR THE USE OF THE MANUAL SAFETY

To activate the manual safety, place the hammer in the loading/unloading position. This way the cylinder will rotate freely.

1 Mod. n°1: Safety pin for S.A. 2nd Generation

Push the button that holds the cylinder pin (**part n°3**) towards the frame and push down the cylinder pin (**part n°2**) slightly down toward the hammer (**part n°22**). Release the button and keep pushing down the cylinder pin towards the hammer until the button will automatically come back in the initial position; this occurs because the button goes into the safety notch. If this does not happen, check that the cylinder pin has not been pushed too inside or that it is not slightly rotated and repeat the step, drawing back the cylinder pin.

MOD. 1

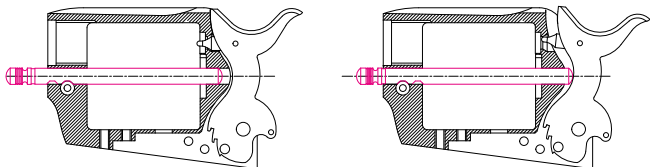

2

Mod. n°2: Safety Screw for S.A. Old model 1st Generation

Unscrew the screw that holds the cylinder pin. Then push the cylinder pin (**part n°2**) towards the hammer (the small depression in the cylinder pin is in line with the frame). Now, tighten the screw: the screw head must totally get into the frame as you found it at the beginning. The screw will stick against the cylinder pin. If the screw does not go down easily or the screw head is not totally inside in the frame, check the notch on the cylinder pin: the notch could be slightly up or down, or slightly rotated. The cylinder pin must be fixed.

After having performed these operations, cock the hammer. Holding the hammer with the thumb, and pulling the trigger with the forefinger, take the hammer against the cylinder pin. You'll see that the gap between the hammer and the frame is about 6/8mm.

MOD. 2

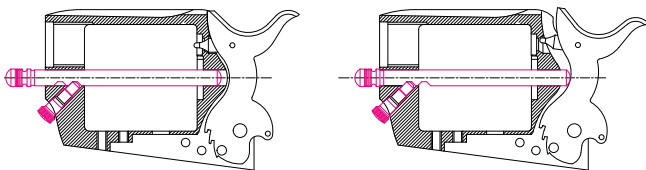

COCKING WITH SAFETY TRANSFER BAR

The term "Single Action" means that the hammer of your revolver with transfer bar must be manually drawn fully rearward, or "cocked", before firing each shot. In the process of cocking your revolver, you should note that there are two separate hammer positions, each one having its own purpose.

- 1 LOADING/UNLOADING POSITION (HALF COCK)**
By pulling back the hammer of your transfer bar revolver, you will feel the hammer "click" into its first notch position (if you listen carefully, you can hear a click). In this position the cylinder of your revolver freely rotates clockwise. This allows you to load and unload your revolver by opening the gate that is located on the right rear side of the frame. **(see position # 1)**

- 2 FIRING POSITION**
By pulling completely back the hammer you get to the firing full cock position. Make sure that the hammer is locked in this position !! Your revolver is now ready to fire. **(see position # 2)**

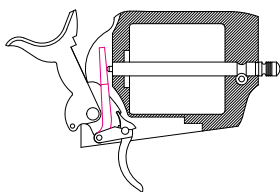

POSITION 1

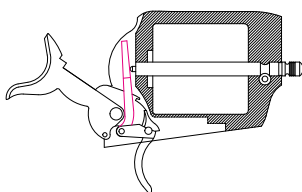

POSITION 2



WARNING!

NEVER ATTEMPT TO FIRE YOUR REVOLVER IN ANY OTHER POSITION THAN THE FULL COCK. ATTEMPTING TO PULL THE TRIGGER WHEN YOUR REVOLVER IS IN THE LOADING POSITION MAY DAMAGE THE MECHANISM AND MAKE THE GUN UNSAFE. (IF YOU ARE STRONG ENOUGH YOU MIGHT EVEN BREAK THE TRIGGER) THE STANDARD TRIGGER PULL WEIGHT IS MAX 1.5KG/3.30 LBS.

INSTRUCTIONS FOR THE USE OF THE TRANSFER BAR SAFETY

The transfer bar mechanism allows you to load the cylinder's chambers in complete safety. It differs from the original one for the insertion of a lever that interposes between the hammer and the firing pin upon firing only when the trigger is actuated and logically when the hammer is cocked. This means that unless the trigger is pulled, the lever does not rise. The transfer bar mechanism provides maximum security against accidental discharge. It is an automatic safety always active. It consists in a lever (**part # 109**) connected to the trigger (**part # 108**) that interposes between the hammer (**part # 104**) and the firing pin (**part # 101**). When this lever is not activated, therefore only in case of accidental discharge, the hammer cannot hit the firing pin. The gun remains dangerous and must be treated with extreme caution even in the presence of an automatic safety as that fitted on this Pietta revolver.

It is a safety system that prevents firing also in case of accidental drops or in the event of trigger breakage. In traditional single-action revolvers the firing pin is directly linked to the hammer and it hits the cartridge primer every time the hammer falls on the loaded chamber. With the transfer bar mechanism the firing pin is independent from the hammer and thanks to this lever it transfers the hammer percussion time on the firing pin.



WARNING!

LIKE ALL SAFETY DEVICES THE TRANSFER BAR DOES NOT REPLACE THE SAFETY STANDARDS AND PROPER HANDLING. THE SAFEST WAY BY FAR TO KEEP OR CARRY ANY REVOLVER IS TO HAVE THE HAMMER UNCOCKED AND THE CARTRIDGE CHAMBER EMPTY



WARNING!

THE EXCESSIVE PRESSURE ON THE TRIGGER, WHEN THE HAMMER IS ON THE LOADING NOTCH, MAY DAMAGE OR BREAK THE TRIGGER AND CAN RESULT IN AN ACCIDENTAL DISCHARGE. THE STANDARD TRIGGER PULL WEIGHT IS MAX. 1.5 KG./3.30 LBS

HAMMER ON THE UNLOADED POSITION

After firing, the hammer remains in fully lowered position. In this position, if a cartridge is placed into the chamber in front of the hammer, the firing pin remains in contact with the cartridge primer for all the time the trigger is pulled (**Fig.# 1**). The transfer bar mechanism ensures that the firing pin gets in contact with the cartridge primer only if the hammer falls due to the activation of the trigger. When this latter is being released, the transfer bar lowers and disengages. This prevents the hammer from being in contact with the firing pin. (**Fig. # 2**)

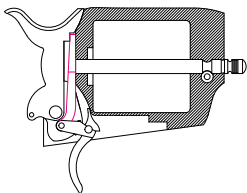

FIG.#1

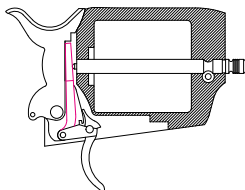

FIG.#2

HAMMER ON THE LOADING POSITION NOTCH

Pulling back the hammer in this position you will hear a net "click" when it engages to the loading position notch. This actually disengages the cylinder notches and allows the cylinder to rotate freely, allowing you to load or unload the revolver. (**Fig. # 3**)

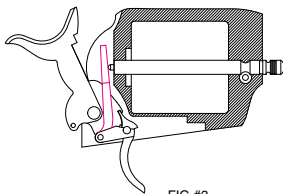

FIG.#3



WARNING!

THIS HAMMER POSITION IS NOT SAFE. FOLLOWING A BUMP THE HAMMER CAN FALL ON THE FIRING PIN AND CAUSE AN ACCIDENTAL DISCHARGE.

COCKED/FIRING POSITION HAMMER

Pulling back the hammer on the firing position you will hear a net "click" when fully cocked. The hammer is now in the firing position. Pulling the trigger will fire the revolver. **(Fig. # 4)**

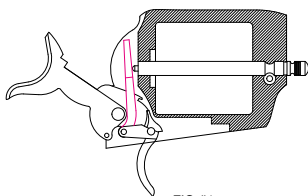

FIG.#4



WARNING!

MAKE SURE YOU ALWAYS HAVE THE GUN POINTED IN A SAFE DIRECTION. KEEP YOUR FINGER OFF THE TRIGGER AND OUTSIDE THE TRIGGER GUARD UNTIL YOU HAVE ALIGNED THE FRONT SIGHT AND REAR SIGHT ON A **SAFE** TARGET AND YOU ARE READY TO SHOOT

DECOCKING (UNCOCKING) THE REVOLVER

If you have your revolver in the full-cock position and change your mind and don't want to shoot, carefully follow these steps:

- 1 Make certain that the revolver is pointing in a safe direction.
- 2 Make certain both hands are dry and not impeded in any way-gloves, bandages, cold, etc.
- 3 Fully draw the hammer back with your thumb and continue holding it fully rearward while pulling the trigger backward. Hold the trigger and hammer back in this position.
- 4 While holding the trigger back, **slowly** lower the hammer downward, past its half-cock notch. **REMEMBER, YOU ARE LOWERING IT TOWARD A LIVE ROUND!** Be careful and keep it pointed in a safe direction.
- 5 When past the half-cock notch, release pressure on the trigger and take your finger out of the trigger guard.
- 6 Continue to lower the hammer to its safety notch position.

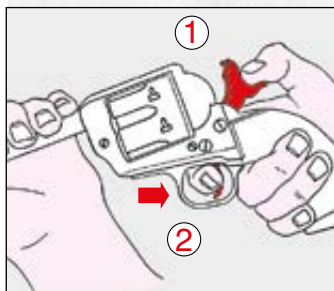

FIG. A

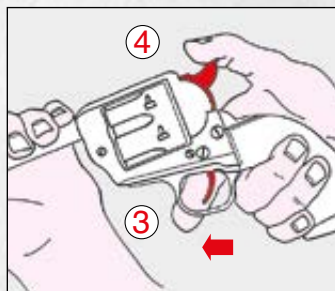

FIG. B

Fig. A - With the thumb controlling the hammer as shown above, (1) squeeze trigger to permit hammer to break free (2).

Fig. B - When hammer is free, immediately release trigger (3). Then lower hammer slowly to its resting position completely down against frame (4).



CAUTION:

YOU SHOULD PRACTICE THIS IMPORTANT GUN HANDLING SKILL WITH AN UNLOADED REVOLVER UNTIL YOU HAVE DEVELOPED THE PROPER CONTROL AND “TOUCH” TO DECOCK YOUR REVOLVER SAFELY.



CAUTION:

USE EXTREME CARE WHEN ATTEMPTING TO DECOCK THE REVOLVER. AS THE THUMB SLIPPLING DURING THIS PROCESS CAN RESULT IN A ACCIDENTAL DISCHARGE IF THE TRIGGER IS HELD TO THE REAR.



CAUTION:

REMEMBER, WHEN YOU FULLCOCK YOUR REVOLVER TO SHOOT IT AGAIN, YOU ROTATE THE CYLINDER. WHEN YOU DECOCKED YOUR REVOLVER AND DECIDED NOT TO FIRE, THAT ROUND IS STILL LIVE IN THE CYLINDER AND WILL ROTATE BACK TOWARDS THE FIRING PIN POSITION WITH EACH COCKING.

DO NOT FORGET ABOUT THIS ROUND. IF YOU FIRED ROUNDS PRIOR TO THE DECOCKING OPERATION AND START FIRING AGAIN, THE HAMMER WILL FALL ON ONE OR MORE EMPTY CHAMBERS AND STILL WILL FALL ON THE LIVE ROUND. **BE EXTREMELY CAREFUL OF THIS LIVE ROUND.**

LOADING AND FIRING

Although the Single Action Revolvers are often referred to as "Six-shooters" it was customary in the Old West to only load five rounds in the gun and leave the chamber under the hammer empty. This is by far the safest way to load a single action revolver.



CAUTION:

WE STRICTLY RECOMMEND TO ONLY LOAD FIVE ROUNDS AND LEAVE THE CHAMBER UNDER THE FIRING PIN EMPTY. IF THE REVOLVER IS LOADED PROPERLY IN THIS MANNER, IT WOULD BE IMPOSSIBLE FOR THE GUN TO ACCIDENTALLY FIRE SHOULD IT BE DROPPED ON THE HAMMER.



CAUTION:

DO NOT LOAD THE REVOLVER UNTIL YOU ARE READY TO USE IT. READ SAFETY PRECAUTIONS. KEEP GUN POINTING IN A SAFE DIRECTION. ALWAYS KEEP YOUR FINGERS AWAY FROM THE TRIGGER WHENEVER YOU DO NOT INTEND TO FIRE.



WARNING!

USE ONLY FACTORY MADE AMMUNITION. THE MATERIALS OF THIS FIREARM HAVE BEEN SELECTED ACCORDING TO THE FACTORY MADE AMMUNITION PRESSURES. THE RIFLING AND THE CHAMBER SIZE OF THIS FIREARM HAVE BEEN SELECTED ACCORDING TO THE FACTORY MADE AMMUNITION SIZE.

1 Keeping your fingers out of the trigger guard and off the trigger, draw the hammer back to the half cock position which makes the cylinder free to rotate.

2 Open the loading gate as far as it will go. This will expose each chamber, one at a time, as you rotate the cylinder.

3 Make sure you have the exact caliber cartridges matching the exact caliber of the revolver. Then load one cartridge in each chamber.

4 Close the loading gate which, as you can see, becomes part of the recoil shield.

5 Place the hammer in the safety notch position by drawing it back slightly to disengage it from its half-cock notch position, carefully pull the trigger back, and, holding it back, allow the hammer to travel slowly forward but only far enough to pass its half-cock notch.

NOTE: You will not hear a click as the hammer moves through the half-cock notch. Then release the pressure on the trigger and continue to slowly lower the hammer forward until it clicks into its safety position. **AGAIN, YOU SHOULD PRACTICE THIS LOADING FUNCTION WITHOUT ANY CARTRIDGES UNTIL YOU ARE COMFORTABLE WITH HANDLING THE HAMMER AND ARE FAMILIAR WITH ITS RESPECTIVE NOTCHES.**

6 To fire the revolver, the hammer must first be manually cocked. When cocking the hammer, have a firm hold on the grip with the shooting hand and **DO NOT TOUCH THE TRIGGER WHILE COCKING THE HAMMER. TOUCH THE TRIGGER ONLY WHEN YOU ARE READY TO FIRE.** With the fore portion of your thumb firmly on the hammer spur, draw the hammer fully to the rear until it stops. Then permit the hammer to move backward slightly until the trigger engages in the hammer at full cock.

7 Once the hammer has been cocked, a light pressure on the trigger will disengage the trigger from the hammer. The hammer will fall forward and the revolver will fire.

After firing, the hammer will remain down. To fire subsequent shots, fully release the trigger and repeat steps 6 & 7 above for each shot.

UNLOADING



CAUTION:

ALWAYS KEEP THE REVOLVER POINTED IN A SAFE DIRECTION. IF THE HAMMER IS COCKED IT MUST FIRST BE DECOCKED. DO NOT TOUCH TRIGGER AND ALWAYS KEEP HANDS AWAY FROM MUZZLE.

- 1** Draw the hammer to its half-cock position and open the loading gate on the right rear part of the frame.
- 2** Push out each cartridge or empty case with the ejector rod located under the barrel. Operate the ejector rod in each chamber to its full length to assure full length case ejection. Pay attention to the index between chamber and ejector rod.
- 3** Check to be certain that all cartridges have been removed, then close the gate.



CAUTION:

DO NOT EJECT UNFIRED CARTRIDGES ONTO ANY SURFACES WHERE THE CARTRIDGE PRIMER MIGHT STRIKE A SOLID OBJECT AND DISCHARGE THE CARTRIDGE.

CARE AND CLEANING



CAUTION:

ALWAYS MAKE SURE THE REVOLVER IS COMPLETELY UNLOADED BEFORE CLEANING. WEAR SAFETY GLASSES IN CASE YOU LOSE CONTROL OF SOME SPRING-LOADED COMPONENT WHICH COULD INJURE YOUR EYES.

At regular intervals or when the revolver has been exposed to sand, water or other adverse conditions, disassemble, clean and oil it.

Remove the cylinder using the following steps:

- 1** Open the loading gate.
- 2** Place the hammer in its half-cock notch.
- 3** Depress the base pin catch. This is the spring loaded plunger located on the left front side of the frame. Keep it depressed.
- 4** Slide the base pin all the way out. The base pin is the heavy pin around which the cylinder rotates (and provides a bearing surface for the cylinder). It should always be clean and lubricated.
- 5** Remove cylinder toward the loading gate. The cylinder is made to fit your revolver precisely and can be removed and replaced easily, but carefully. It is a close fit, so don't force it to move in any direction.

To reassemble, simply reverse the steps above.

When you reassemble the base pin, make sure the base pin catch snaps back in its regular position. You can test this by making sure the plunger is free to move when you depress it and it returns under its own spring pressure.

Use a wood, aluminum or brass cleaning rod (not steel), a brass bristle brush and patches appropriate to your revolver's caliber to clean it. Use a good quality cleaning solution to swab the bore and each cylinder. While swabbing the bore always brush all the way through the bore; never try to reverse direction while the brush is actually in the barrel or chamber. After swabbing, run clean patches through the bore and chambers until they come out clean. Then completely, but lightly, oil the entire revolver. Use a good quality brass polish on the backstrap and triggerguard (if made of brass). The brass parts are solid brass and, as such, will tarnish, reflecting their good quality. It is easily removed with any good quality brass polish.



CAUTION:

FIRING A REVOLVER WITH OIL, GREASE, OR ANY OTHER MATERIAL EVEN PARTIALLY OBSTRUCTING THE BORE MAY RESULT IN DAMAGE TO THE REVOLVER AND SERIOUS INJURY TO THE SHOOTER AND THOSE NEARBY. DO NOT SPRAY OR APPLY LUBRICANTS DIRECTLY ON AMMUNITION. IF THE POWDER CHARGE OF A CARTRIDGE IS AFFECTED BY THE LUBRICANT, IT MAY NOT BE IGNITED, BUT THE ENERGY FROM THE PRIMER MAY BE ENOUGH TO PUSH THE BULLET INTO THE BORE WHERE IT MAY BECOME LODGED. FIRING A SUBSEQUENT BULLET INTO THE OBSTRUCTED BORE MAY DAMAGE THE REVOLVER AND CAUSE SERIOUS INJURY OR DEATH TO THE SHOOTER AND THOSE NEARBY. USE LUBRICANTS PROPERLY. YOU ARE RESPONSIBLE FOR THE PROPER CARE AND MAINTENANCE OF YOUR FIREARM.

STORAGE

Always unload your gun and store it and ammunition separately in a locked receptacle out of children's reach and sight, minimizing the risk that the gun and ammunition could be easily available for loading and firing.

USE YOUR REVOLVER CAREFULLY AND SAFELY.



WARNING:

www.pietta.it

**UNLOAD MANUALS' UPDATES
FROM OUR SITE**

**PLEASE HAVE A LOOK AT OUR WEBSITE
FOR ORIGINAL F.LLI PIETTA
SPARE PARTS DISTRIBUTORS**

LEAD EXPOSURE

REDUCING EXPOSURE:

Lead contamination in the air, in dust and on your skin is invisible. **Keep children and pregnant women away** during use and until cleanup is complete. Risk can be reduced-but not eliminated- with strong ventilation; washing hands immediately after use of these products before eating or smoking and careful cleaning of surfaces and floors with disposable wipes, after lead dust has had a chance to settle. Use a lead specific cleaner with EDTA or a high-phosphate detergent (like most detergents sold for electric dishwashers) and big wipes for disposal.



Use strong ventilation

Discharging firearms in poorly ventilated areas, cleaning firearms or handling ammunition may result in exposure to lead and other substances known to the State of California to cause birth defects, reproductive harm and other serious physical injury. Have adequate ventilation at all times. Wash hands thoroughly after exposure. Shooting or cleaning guns may expose you to lead.

STATE WARNINGS

Certain states require by law that the manufacturer, distributor, or retail dealer provide specific-warning notices with firearms sold in that state. To comply with these laws and regulations, F.LLI Pietta includes the following warnings:



WARNING:

“CHILDREN ARE ATTRACTED TO AND CAN OPERATE FIREARMS THAT CAN CAUSE SEVERE INJURIES OR DEATH. PREVENT CHILD ACCESS BY ALWAYS KEEPING GUNS LOCKED AWAY AND UNLOADED WHEN NOT IN USE. IF YOU KEEP A LOADED FIREARM WHERE A CHILD OBTAINS AND IMPROPERLY USES IT, YOU CAN BE FINED OR SENT TO PRISON.”



WARNING:

“A LOS NIÑOS LOS ATRAEN LAS ARMAS DE FUEGO Y LAS PUEDEN HACER FUNCIONAR. ELLOS PUEDEN CAUSARSE LESIONS GRAVES Y LA MUERTE. EVITE QUE LOS NIÑOS TENGAN ACCESO A LAS ARMAS DE FUEGO GUARDÁNDOLAS SIEMPRE CON LLAVE Y DESCARGADAS CUANDO NO LAS ESTÉ UTILIZANDO. SI USTED TIENE UN ARMA DE FUEGO CARGADA EN UN LUGAR EN QUE UN NIÑO TIENE ACCESO A ELLA Y LA USA INDEBIDAMENTE, LE PUEDEN DAR UNA MULTA O ENVIARLO A LA CARCEL.”

Connecticut:

“UNLAWFUL STORAGE OF A LOADED FIREARM MAY RESULT IN IMPRISONMENT OR FINE.”

Florida:

“IT IS UNLAWFUL, AND PUNISHABLE BY IMPRISONMENT AND FINE, FOR ANY ADULT TO STORE OR LEAVE A FIREARM IN ANY PLACE WITHIN THE REACH OR EASY ACCESS OF A MINOR UNDER 18 YEARS OF AGE OR TO KNOWINGLY SELL OR OTHERWISE TRANSFER OWNERSHIP OR POSSESSION OF A FIREARM TO A MINOR OR A PERSON OF UNSOUND MIND.”

Maine:

L“ENDANGERING THE WELFARE OF A CHILD IS A CRIME. IF YOU LEAVE A FIREARM AND AMMUNITION WITHIN EASY ACCESS OF A CHILD, YOU MAY BE SUBJECT TO FINE, IMPRISONMENT OR BOTH. KEEP FIREARMS AND AMMUNITION SEPARATE. KEEP FIREARMS AND AMMUNITION LOCKED UP. USE TRIGGER LOCKS.”

Maryland:

“WARNING: CHILDREN CAN OPERATE FIREARMS WHICH MAY CAUSE DEATH OR SERIOUS INJURY. IT IS A CRIME TO STORE OR LEAVE A LOADED FIREARM IN ANY LOCATION WHERE AN INDIVIDUAL KNEW OR SHOULD HAVE KNOWN THAT AN UNSUPERVISED MINOR WOULD GAIN ACCESS TO THE FIREARM. STORE YOUR FIREARM RESPONSIBLY!”

Massachusetts:

“WARNING FROM THE MASSACHUSETTS ATTORNEY GENERAL: THIS HANDGUN IS NOT EQUIPPED WITH A DEVICE THAT FULLY BLOCKS USE BY UNAUTHORIZED USERS. MORE THAN 200,000 FIREARMS LIKE THIS ONE ARE STOLEN FROM THEIR OWNERS EVERY YEAR IN THE UNITED STATES. IN ADDITION, THERE ARE MORE THAN A THOUSAND SUICIDES EACH YEAR BY YOUNGER CHILDREN AND TEENAGERS WHO GET ACCESS TO FIREARMS. HUNDREDS MORE DIE FROM ACCIDENTAL DISCHARGE. IT IS LIKELY THAT MANY MORE CHILDREN SUSTAIN SERIOUS WOUNDS, OR INFLICT SUCH WOUNDS ACCIDENTALLY ON OTHERS. IN ORDER TO LIMIT THE CHANCE OF SUCH MISUSE, IT IS IMPERATIVE THAT YOU KEEP THIS WEAPON LOCKED IN A SECURE PLACE AND TAKE OTHER STEPS NECESSARY TO LIMIT THE POSSIBILITY OF THEFT OR ACCIDENT. FAILURE TO TAKE REASONABLE PREVENTIVE STEPS MAY RESULT IN INNOCENT LIVES BEING LOST, AND IN SOME CIRCUMSTANCES MAY RESULT IN YOUR LIABILITY FOR THESE DEATHS.”

“IT IS UNLAWFUL TO STORE OR KEEP A FIREARM, RIFLE, SHOTGUN OR MACHINE GUN IN ANY PLACE UNLESS THAT WEAPON IS EQUIPPED WITH A TAMPER-RESISTANT SAFETY DEVICE OR IS STORED OR KEPT IN A SECURELY LOCKED CONTAINER.”

New Jersey:

“IT IS A CRIMINAL OFFENSE TO LEAVE A LOADED FIREARM WITHIN EASY ACCESS OF A MINOR.”

New York City:

“THE USE OF A LOCKING DEVICE OR SAFETY LOCK IS ONLY ONE ASPECT OF RESPONSIBLE WEAPONS STORAGE. ALL WEAPONS SHOULD BE STORED UNLOADED AND LOCKED IN A LOCATION THAT IS BOTH SEPARATE FROM THEIR AMMUNITION AND INACCESSIBLE TO CHILDREN AND ANY OTHER UNAUTHORIZED PERSONS.”

North Carolina:

“IT IS UNLAWFUL TO STORE OR LEAVE A FIREARM THAT CAN BE DISCHARGED IN A MANNER THAT A REASONABLE PERSON SHOULD KNOW IS ACCESSIBLE TO A MINOR.”

Texas:

“IT IS UNLAWFUL TO STORE, TRANSPORT, OR ABANDON AN UNSECURED FIREARM IN A PLACE WHERE CHILDREN ARE LIKELY TO BE AND CAN OBTAIN ACCESS TO THE FIREARM.”

Wisconsin:

“IF YOU LEAVE A LOADED FIREARM WITHIN THE REACH OR EASY ACCESS OF A CHILD YOU MAY BE FINED OR IMPRISONED OR BOTH IF THE CHILD IMPROPERLY DISCHARGES, POSSESSES, OR EXHIBITS THE FIREARM.”

Please also check with your licensed retailer or state police for additional warnings which may be required by local law or regulation. Because such regulations are subject to change, local authorities are in the best position to advise you on such legal matters.

NOMENCLATURA-NOMENCLATURE

1873 SINGLE ACTION OLD MODEL, 1ST GENERATION

1	CASTELLO FRAME	16	TUBETTO ESPULSORE EJECTOR HOUSING	30	VITE CANE HAMMER SCREW	47	VITE SICURA MANUALE MANUAL SAFETY SCREEN
2	PERNO CASTELLO BASE PIN	17	VITE FISSAG. TUBETTO ESPULSORE EJECTOR HOUSING SCREW	31	GRILLETTO TRIGGER	48	GUIDA MOLLA RICHIAMO LEVA ROTAZIONE TAMBURO BOLT RECALL SPRING GUIDE
6	TUBETTO GUIDA TAMBURO BASE PIN BUSHING	18	BUSSOLA ANCORAGGIO TUB. ESP. EJECTOR HOUSING SCREW BUSHING	32	NOTTOLINO BOLT	49	MOLLA RICHIAMO LEVA ROTAZIONE TAMBURO BOLT RECALL SPRING
7	TAMBURO CYLINDER	19	MANETTINO ESPULSORE EJECTOR HEAD	33	MOLLA GRILLETTO/NOTTOLINO TRIGGER & BOLT SPRING	50	INSERTO BASCUIA FIRING PIN RECOIL SHIELD
8	SOTTOGUARDIA TRIGGER GUARD	20	ASTA ESPULSORE EJECTOR ROD	34	VITE DEL GRILLETTO TRIGGER SCREW		
9	FASCETTA BACKSTRAP	21	MOLLA ESPULSORE EJECTOR SPRING	35	VITE DEL NOTTOLINO BOLT SCREW		
10	SPORTELLO GATE	22	CANE HAMMER	36	VITE MOLLA GRILLETTO TRIGGER SPRING SCREW		
11	PERNO CONTRASTO SPORTELLO GATE CATCH	23	SPINA PERCUSSORE FIRING PIN RIVET	37	MOLLA CANE MAINSPRING		
12	MOLLA PERNO SPORTELLO GATE SPRING	24	PERCUSSORE FIRING PIN	38	VITE MOLLA CANE MAINSPRING SCREW		
13	GRANO SPORTELLO GATE CATCH SCREW	25	SPINA RONDELLA CANE HAMMER ROLLER PIN	39	VITE FASCETTA/SOTT. LUNGA BACKSTRAP REAR SCREW		
14	CANNA BARREL	26	RONDELLA CANE HAMMER ROLLER	41	VITE FASCETTA/SOTT. CORTA BACKSTRAP FRONT SCREW		
15	MIRINO FRONT SIGHT	28	LEVA ROTAZIONE TAMBURO HAND	42	GUANCINA GRIP		

SI PREGA DI SPECIFICARE SEMPRE IL CALIBRO E IL TIPO DI FINITURA DELL'ARMA.

WHEN PLACING YOUR ORDER FOR SPARE PARTS, PLEASE MENTION THE REFERENCE CODE AND CALIBER OF THE GUN.

OLD MODEL, 1ST GENERATION

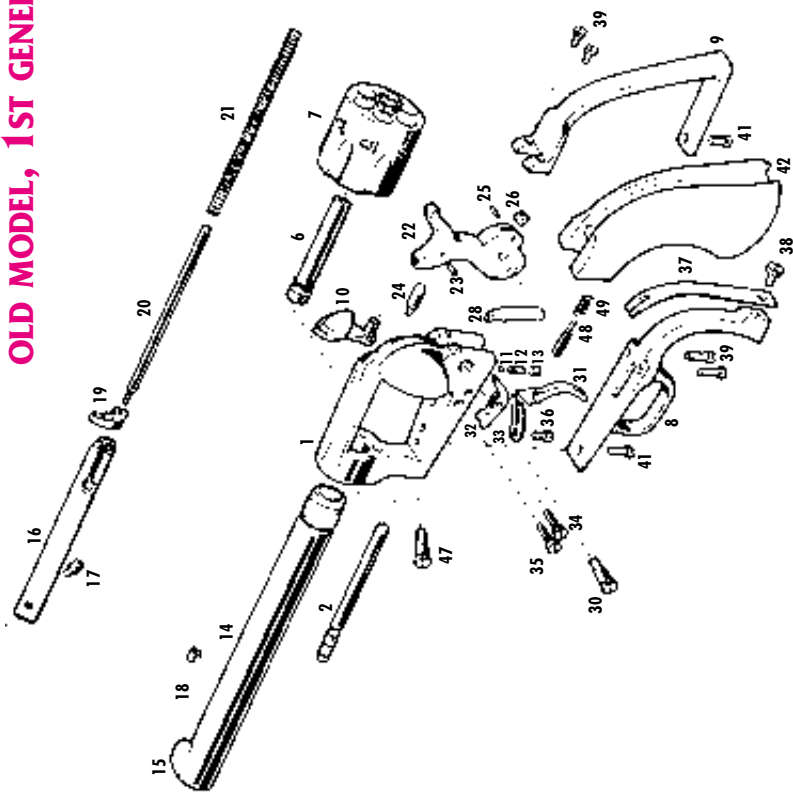

1873 SINGLE ACTION, 2ND GENERATION

1	CASTELLO FRAME	13	GRANO SPORTELLO GATE CATCH SCREW	25	SPINA RONDELLA CANE HAMMER ROLLER PIN	39	VITE FASCETTA/SOTT. LUNGA BACKSTRAP REAR SCREW
2	PERNO CASTELLO BASE PIN	14	CANNA BARREL	26	RONDELLA CANE HAMMER ROLLER	41	VITE FASCETTA/SOTT. CORTA BACKSTRAP FRONT SCREW
3	PERNO BLOCCAGGIO PERNO CAST. BASE PIN LATCH	15	MIRINO FRONT SIGHT	28	LEVA ROTAZIONE TAMBURO HAND	42	GUANCINA GRIP
4	TESTA FILETTATA BASE PIN LATCH NUT	16	TUBETTO ESPULSORE EJECTOR HOUSING	30	VITE CANE HAMMER SCREW	48	GUIDA MOLLA RICHIAMO LEVA ROTAZIONE TAMBURO BOLT RECALL SPRING GUIDE
5	MOLLA PULSANTE PERNO BASE PIN LATCH SPRING	17	VITE FISSAG. TUBETTO ESPULSORE EJECTOR HOUSING SCREW	31	GRILLETTO TRIGGER	49	MOLLA RICHIAMO LEVA ROTAZIONE TAMBURO BOLT RECALL SPRING
6	TUBETTO GUIDA TAMBURO BASE PIN BUSHING	18	BUSSOLA ANCORAGGIO TUB. ESP. EJECTOR HOUSING SCREW BUSHING	32	NOTTOLINO BOLT	50	INSERTO BASCUIA FIRING PIN RECOIL SHIELD
7	TAMBURO CYLINDER	19	MANETTINO ESPULSORE EJECTOR HEAD	33	MOLLA GRILLETTO/NOTTOLINO TRIGGER & BOLT SPRING		
8	SOTTOGIARDIA TRIGGER GUARD	20	ASTA ESPULSORE EJECTOR ROD	34	VITE DEL GRILLETTO TRIGGER SCREW		
9	FASCETTA BACKSTRAP	21	MOLLA ESPULSORE EJECTOR SPRING	35	VITE DEL NOTTOLINO BOLT SCREW		
10	SPORTELLO GATE	22	CANE HAMMER	36	VITE MOLLA GRILLETTO TRIGGER SPRING SCREW		
11	PERNO CONTRASTO SPORTELLO GATE CATCH	23	SPINA PERCUSSORE FIRING PIN RIVET	37	MOLLA CANE MAINSRING		
12	MOLLA PERNO SPORTELLO GATE SPRING	24	PERCUSSORE FIRING PIN	38	VITE MOLLA CANE MAINSRING SCREW		

SI PREGA DI SPECIFICARE SEMPRE IL CALIBRO E IL TIPO DI FINITURA DELL'ARMA.

WHEN PLACING YOUR ORDER FOR SPARE PARTS, PLEASE MENTION THE REFERENCE CODE AND CALIBER OF THE GUN.

2ND GENERATION

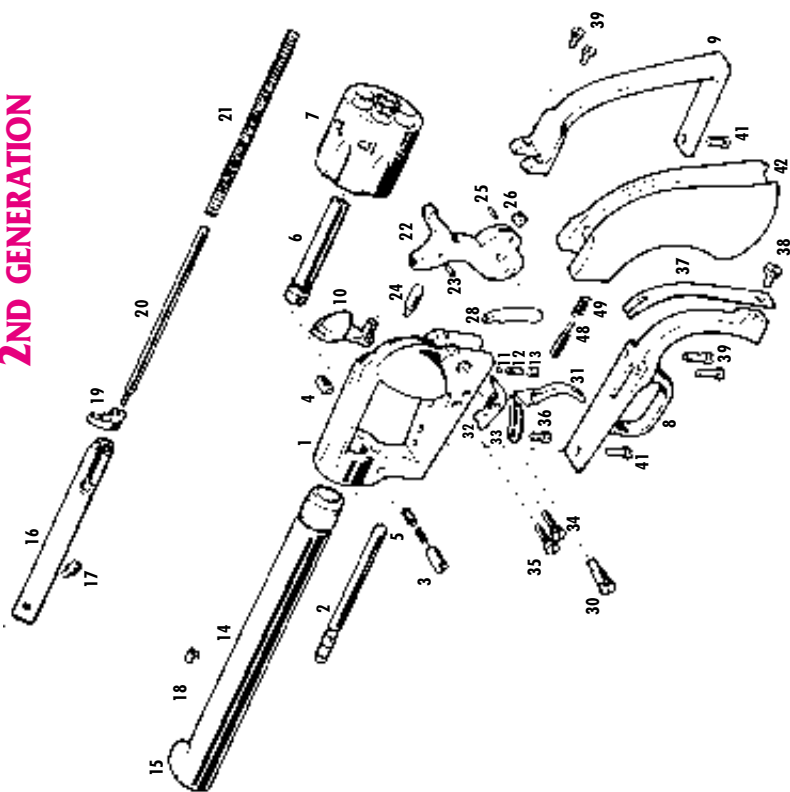

1873 SINGLE ACTION, TRANSFER BAR MODEL

1	CASTELLO FRAME	15	MIRINO FRONT SIGHT	33	MOLLA GRILLETTO/NOTTOLINO TRIGGER & BOLT SPRING	100	PERNO CASTELLO FINITO +101 +102+103 BASE PIN, FINISHED + 101-102-103
3	PERNO BLOCCAGGIO PERNO CAST. BASE PIN LATCH	16	TUBETTO ESPULSORE EJECTOR HOUSING	34	VITE DEL GRILLETTO TRIGGER SCREW	101	PIOLO SPINGITORE PERNO CASTELLO BASE PIN PUSHER
4	TESTA FILETTATA BASE PIN LATCH NUT	17	VITE FISSAG. TUBETTO ESPULSORE EJECTOR HOUSING SCREW	35	VITE DEL NOTTOLINO BOLT SCREW	102	RANO FERMA PIOLO SPINGITORE ASE PIN PUSHER LOCKING SCREW
5	MOLLA PULSANTE PERNO BASE PIN LATCH SPRING	18	BUSSOLA ANCORAGGIO TUB. ESP. EJECTOR HOUSING SCREW BUSHING	36	VITE MOLLA GRILLETTO TRIGGER SPRING SCREW	103	MOLLA PER PIOLO SPINGITORE ASE PIN PUSHER SPRING
7	TAMBURO CYLINDER	19	MANETTINO ESPULSORE EJECTOR HEAD	37	MOLLA CANE MAINSPRING	104	CANE +25+26 HAMMER +25+26
8	SOTTOGIARDIA TRIGGER GUARD	20	ASTA ESPULSORE EJECTOR ROD	38	VITE MOLLA CANE MAINSPRING SCREW	105	PERCUSSORE FIRING PIN
9	FASCETTA BACKSTRAP	21	MOLLA ESPULSORE EJECTOR SPRING	39	VITE FASCETTA/SOTT. LUNGA BACKSTRAP REAR SCREW	106	RANO FERMA PERCUSSORE FIRING PIN LOCKING SPRING
10	SPORTELLO GATE	25	SPINA RONDELLA CANE HAMMER ROLLER PIN	41	VITE FASCETTA/SOTT. CORTA BACKSTRAP FRONT SCREW	107	MOLLA PERCUSSORE FIRING PIN SPRING
11	PERNO CONTRASTO SPORTELLO GATE CATCH	26	RONDELLA CANE HAMMER ROLLER	42	GUANCINA GRIP	108	GRILLETTO TRIGGER
12	MOLLA PERNO SPORTELLO GATE SPRING	111	LEVA ROTAZIONE TAMBURO HAND	48	GUIDA MOLLA RICHIAMO LEVA ROTAZIONE TAMBURO BOLT RECALL SPRING GUIDE	109	LEVA TRANSFER BAR TRANSFER BAR
13	GRANO SPORTELLO GATE CATCH SCREW	30	VITE CANE HAMMER SCREW	49	MOLLA RICHIAMO LEVA ROTAZIONE TAMBURO BOLT RECALL SPRING		
14	CANNA BARREL	110	NOTTOLINO BOLT				

SI PREGA DI SPECIFICARE SEMPRE IL CALIBRO E IL TIPO DI FINITURA DELL'ARMA.

WHEN PLACING YOUR ORDER FOR SPARE PARTS, PLEASE MENTION THE REFERENCE CODE AND CALIBER OF THE GUN.

TRANSFER BAR MODEL

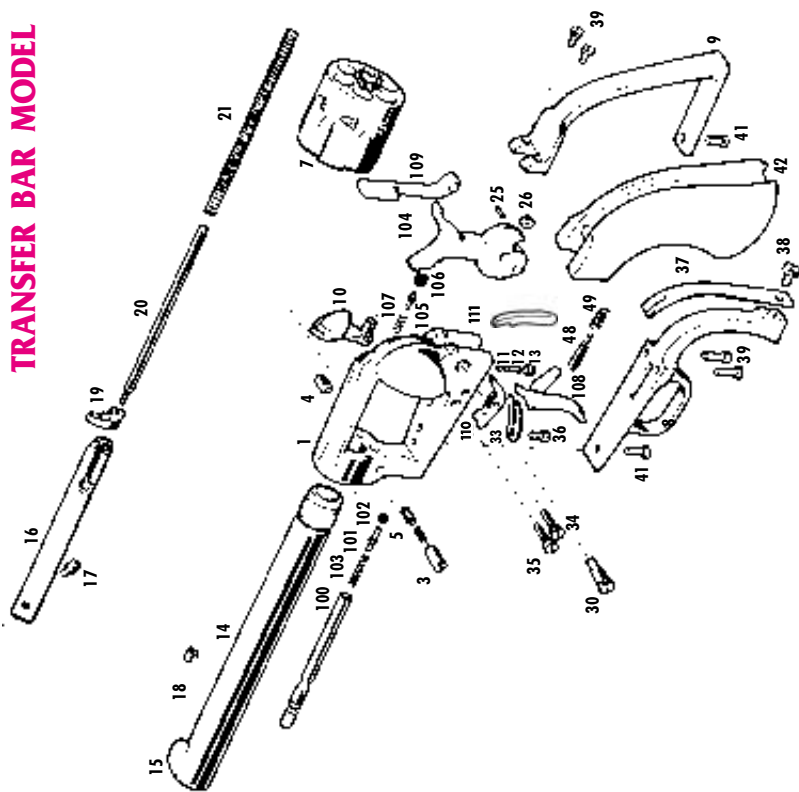

NOTE



A large, faint background image of a person's face, possibly a woman, looking slightly to the side. The image is overlaid with a grid of horizontal lines, suggesting a notebook or a form for notes.

NOTE

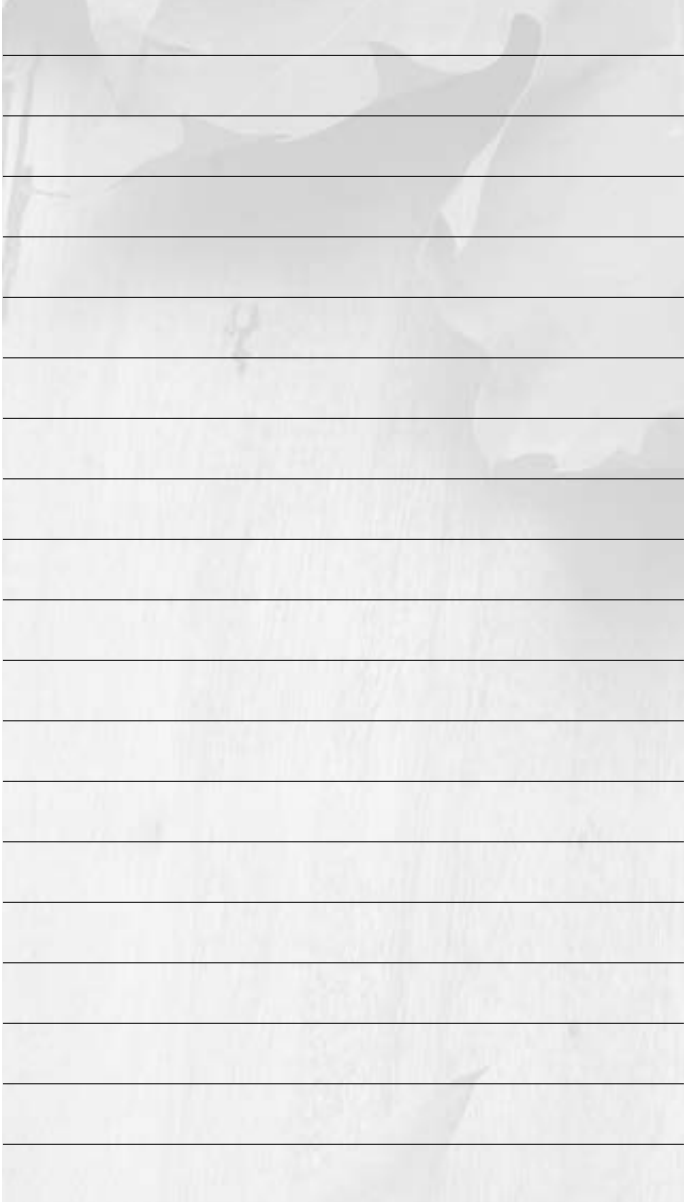

A large, faint background image of a person's face, possibly a woman, looking upwards. The image is overlaid with a grid of horizontal lines, suggesting a notebook or a form for taking notes.

1873
SINGLE ACTION
REVOLVERS

edi: 9/2015

Made in Italy by:



F.LLI PIETTA

F.A.P. Fabbrica Armi F.lli PIETTA
di Pietta Giuseppe & C. srl

Via Mandolossa, 102
25064 GUSSAGO (BS) Italy
Cod. fisc.-P. iva IT00274400175
Fax 39 030 37 37 100

www.pietta.it
e-mail: customerservice@pietta.it